



Smile Line ☺

made in switzerland



## TRANSITIONS

...4 Jahre sind unglaublich schnell vergangen, seit wir die letzte Ausgabe des Gesamtkatalogs von Smile Line veröffentlicht haben! 4 Jahre, in denen wir feststellen konnten, dass unsere Gesellschaft in vielerlei Hinsicht vor großen Herausforderungen und außergewöhnlichen Veränderungen steht.

Deshalb ist es für uns eine große Freude, Ihnen heute einen neuen Katalog vorzustellen, in dem alle in den letzten Jahren entwickelten und eingeführten Neuheiten versammelt sind.

Seit fast 30 Jahren gilt Smile Line in der Branche als Pionier und Marktführer für hochexklusive Produkte, für ihre Qualität und ihren innovativen Aspekt. Das Jahr 2023 wird sich Dank des neuen und revolutionären Konzepts Optishade (digitale Farbmessung von Zahnfarben - siehe S. 44-47), das jahrelange Entwicklungsarbeit erforderte, schnell als Meilenstein erweisen.

Ja, die digitale Farbmessung von Zähnen ist heute eine der großen Herausforderungen in unserer Branche und wir sind unglaublich stolz und glücklich, dass es uns zusammen mit unseren Partnern von Styleitaliano gelungen ist, mit Optishade neue Referenzen auf so hohem Niveau zu setzen.

Wir freuen uns sehr, Sie bei dieser Entdeckung durch die Workshops zu begleiten, die wir in unserem Bildungszentrum organisieren (regelmäßig aktualisierte Informationen: <https://www.smileline.ch>)

Wir wünschen Ihnen eine angenehme Lektüre und alles Gute aus der Schweiz!

**Olivier Schaeren**  
CEO & Founder



Bildungszentrum  
[www.smileline.ch](https://www.smileline.ch)

" Mit Optishade,  
stehen wir weit über einen  
einfachen Übergang hinaus: Wir  
sprechen hier  
von einer unglaublichen  
Revolution, die ein Fenster zu  
einer völlig neuen und  
faszinierenden Welt öffnet! "



I CREATE...  
WE CREATE



## INHALTSVERZEICHNIS

<b>KERAMIKINSTRUMENTE</b>	
Griffe und Basicmodule	06-07
Keramikpinsel und Keramik Instrumentensets	08-09
Keramik Instrumentenset	10-11
Equilibrium & FlexMount	11
RSPCT	12-13
N.era brushes	14-15
N.era bRRRush	16-17
N.era [Njoy]	18
H2O	19
<b>KERAMIKANMISCHPLATTEN</b>	
SlimPad Micro	22-23
SlimPad PRO-B, build-up	24-25
Wet'n'Dry SlimPad	26-27
iMix!	28
United Colors by D.Vinci	29
SlimPad PRO-S, stains	30-31
Tinto	32-33
<b>WACHS UND COMPOSITE</b>	
SlimPad PRO-C, compo	36
Komposit-Set und Instrumentenmodule	37
N-Architect, Anterior & Posterior Silikonformen	38
Micro-Vibes 2	39
Wachsset und Instrumentenmodule	40-41
High Precision Wachs	41
<b>FARBAUFNAHME, FOTOGRAFIE</b>	
Optishade Styleitaliano	44-47
Smile Lite MDP2	48-51
Smile Lite	52
Flexipalette	53
<b>IMPLANTOLOGIE ZUBEHÖR</b>	
Labor Implantat Schraubendreher	40-41
Klinik Implantat Schraubendreher SIDEKICK	42-43
<b>ZUBEHÖR</b>	
Klemmzange	62
Sampler	63
Zir.Care	64
Organ.ez	65
Golden Section	66-67
veneerME	68-69
Micro-Vibes 2	70
Hold'on Bag	71
<b>DANKE</b>	72

# KERAMIKINSTRUMENTE

SMILELINE 2023



100% modular

# INSTRUMENT

BY SMILE LINE

SMILELINE 2023

Exzellenz, Exklusivität  
und Individualisierung.

Auf mehr als 10 Seiten, mit zeigen wir Ihnen eine Aufstellung der Werkzeuge für den Keramiker, beginnend auf diesen beiden Seiten mit einer Auswahl an Griffen. Die Herstellung erfolgt mit größter Sorgfalt unter Verwendung **edelster Materialien, in bester Qualität**: schwarz eloxiertes Aluminium, Kohlenfasern und drei unterschiedliche Edelhölzer.

Wählen Sie selbst, was besser mit Ihrem Charakter und Temperament harmoniert.

## GRIFFE

SCHWARZ  
ELOXIERTES  
ALUMINIUM

KOHLEFASER

PALISANDER

EBENHOLZ

VIOLETT-HOLZ



4000-As  
Handgriff kurz

4000-A  
Handgriff standard

4000-AH  
Handgriff lang, hohl

4100-CAs  
Carbonfaser  
Handgriff kurz

4100-CA  
Carbonfaser  
Handgriff standard

4100-CAL  
Carbonfaser  
Handgriff lang

4100-PAs  
Handgriff aus  
Palisander, kurz

4100-PA  
Handgriff aus  
Palisander, standard

4100-PAL  
Handgriff aus  
Palisander, lang

4100-EBs  
Handgriff aus  
Ebenholz von  
Mosambique, kurz

4100-EB  
Handgriff aus  
Ebenholz von  
Mosambique,  
standard

4100-EBL  
Handgriff aus  
Ebenholz von  
Mosambique, lang

4100-VIs  
Handgriff aus  
Violett-Holz, kurz

4100-VI  
Handgriff aus  
Violett-Holz,  
standard

4100-VIL  
Handgriff aus  
Violett-Holz, lang

4000-BC  
Endstück abgeflagt

4000-B  
Endstück

4000-BS  
Endstück kurz

## KERAMIKPINSSEL MODULE UND KERAMIKINSTRUMENTE

SMILELINE 2023

### Höchste Qualität und Präzision.

Herausragend, exklusiv und maßgeschneidert, **Instrument by Smile Line** ist zu 100% modular.

**FERTIGUNG** - Jede Kombination erfordert mehr als fünfzig Arbeitsgänge, bevor sie sorgfältig kontrolliert und verpackt wird. Die mechanischen Teile werden in der Schweiz von Fachleuten aus dem Uhren- und Maschinenbau hergestellt und alle Pinselspitzen sind von höchster Qualität und aus zertifizierter Schweizer und europäischer Produktion.

Mit **INSTRUMENT von Smile Line** stellen Sie Ihre eigene Auswahl an Werkzeugen zusammen, ganz nach ihren Bedürfnissen, ihrem Geschmack und ihrem Empfinden. Sie haben jederzeit die Möglichkeit, Ihre Sammlung zu vervollständigen und sie nach Ihren Wünschen zu gestalten.



<b>4100-XR</b> Kolinsky Pinselspitze Nr.8-R	<b>4000-V6</b> Modul - Kolinsky Pinselspitze Nr.6  <b>4001-V6</b> (2 Stk.) Ersatzspitze Nr.6	<b>4000-W</b> Modul - Kolinsky Pinselspitze Nr.4  <b>4001-W</b> (3 Stk.) Ersatzspitze Nr.4	<b>4000-MOS</b> Modul - Kolinsky Pinselspitze Nr.3, S.Mosconi	<b>4000-CT</b> Cat-Tongue Einzigartige Mischung aus Natur- und Kunsthaar	<b>4000-N</b> Modul - Glasur Pinsel Nr.2  <b>4001-N</b> (5 Stk.) Ersatzspitze Nr.2	<b>4000-O</b> Modul - Malfarben Pinsel Nr.3/0  <b>4001-O</b> (5 Stk.) Ersatzspitze Nr.3/0	<b>4000-VD</b> Modul - DUST Pinsel	<b>FL-4020-ZR</b> Zirkonspatel Modul auf Flex-Verbindung  <b>4000-ZR</b> Zirkonspatel, Modul	<b>4000-OP1</b> Modul - Opaker- Instrument, Al <sub>2</sub> O <sub>3</sub> Kugel, klein  <b>4001-OP1</b> Ersatzkugel, klein (2 Stk.)	<b>4000-OP2</b> Modul - Opaker- Instrument, Al <sub>2</sub> O <sub>3</sub> Kugel, gross  <b>4001-OP2</b> Ersatzkugel, gross (2 Stk.)	<b>4000-R</b> Modul - Riffelinstrument	<b>4000-Q</b> Modul - Löffel, lang	<b>4000-SG1-N</b> Modul - Soft-Grip, einzel  <b>4010-SG1-N</b> Instrument komplett 4000-A + BS + SG1-N	<b>4000-SG2-N</b> Modul - Soft-Grip, doppel  <b>4010-SG2-N</b> Instrument komplett 4000-A + BS + SG2-N	<b>4000-SG3-N</b> Modul - Soft-Grip, mini  <b>4010-SG3-N</b> Instrument komplett 4000-A + BS + SG3-N
---	---	---	--	---	---	--	---------------------------------------	---	---	---	--	---------------------------------------	--	--	--



<b>4000-LO</b> Modul - Pastenopaker Pinsel, gross  <b>4001-LO</b> (5 Stk.) Ersatzspitze	<b>4000-M</b> Modul - Pastenopaker Pinsel, klein  <b>4001-M</b> (5 Stk.) Ersatzspitze	<b>4000-Sy0</b> Modul - SynTec Pinsel Nr.0  <b>4001-Sy0</b> (5 Stk.) Ersatzspitze N°0	<b>4000-Sy3/0</b> Modul - SynTec Pinsel Nr. 3/0  <b>4001-Sy3/0</b> (5 Stk.) Ersatzspitze N°3/0	<b>4000-STE</b> Modul - Sonde für Rohkeramik, 0.5 mm abgestuft  Eine Idee von Stefano Esposito	<b>4000-GUM-S</b> Modul - Pinsel für Zahnfleischoberflä- chenstruktur, weich  Ein Entwurf von Eduardo Setien	<b>4000-GUM-H</b> Modul - Pinsel für Zahnfleischoberflä- chenstruktur, hart  Ein Entwurf von Eduardo Setien	<b>4000-P5</b> Modul-Flex- Spatel, 0.1 mm	<b>4000-P</b> Modul - Keramik-Klinge	<b>4000-CR</b> Modul - Hedstroem-Feile	<b>4001-P</b> Standard Klinge 75 µ (5 Stk.)	<b>4001-P1</b> Mikroverzahnte Klinge 75 µ (5 Stk.)	<b>4001-P2</b> Gelochte Klinge 75 µ (5 Stk.)	<b>4001-P3</b> Neutral Klinge 75 µ (5 Stk.)	<b>4001-P4</b> Hedstroem Feile (3 Stk.)	<b>4001-P5</b> Flex-Spatel 0.1 mm (5 Stk.)
---	---	--	---	--	--	---	---	--	--	--	---	--	---	---	--

Klingensortiment

**4001-ZN**  
Klingensortiment,  
je 1 Stk.

# KERAMIK INSTRUMENTEN SET

Arbeiten mit  
Leidenschaft.

SMILELINE 2023



Das "Keramik Instrumenten Set" ist auf Ihre Bedürfnisse zugeschnitten. Einige der Werkzeuge sind reine Smile Line-Entwicklungen und Innovationen (ZR-Spatel - Opaker-Instrument - Soft-Grip - RSPCT Verdichtungsinstrument). Einige sind traditioneller wie zum Beispiel die Cut-Back Tools (extradünne Klingen - Felle - Löffelinstrument). Schließlich ist das Arbeitsgefühl und der Komfort mit den exklusiven RSPCT-Bürsten das Befriedigendste und Erstaunlichste, was man sich vorstellen kann.

Wir sind davon überzeugt, dass dieses Werkzeugset Sie über Jahre hinweg bei Ihrer zahntechnischen Arbeit begleiten wird. Sie werden den Neid ihrer Umgebung wecken.

**Wichtige Information:** Für diejenigen unter Ihnen, die für die Herstellung Ihrer dentalen Kunstwerke unsere exklusiven **N.era** Pinsel oder natürlichen Kolinsky-Haar bevorzugen, erhalten Sie das selbe Instrumenten-Set sowohl in einer "N.era-Konfiguration" als auch in einer "Kolinsky-Konfiguration".

Beschreibung	Art. -Nr.
Instrumentenset Keramik, mit exkl. RSPCT Pinsel (#8-R und #1), Total 8 Instrumente für 6 schwarzeloxiert Aluminium Handgriffe, X-dünn Klingensortiment inkl. Mikrofaser Tuch	14050-RSPCT
Instrumentenset Keramik, mit N.era Faser Pinsel (#8 und #1), Total 8 Instrumente für 6 schwarzeloxiert Aluminium Handgriffe, X-dünn Klingensortiment inkl. Mikrofaser Tuch	14050-NN
Instrumentenset Keramik, mit 1a. Qualität Kolinsky Pinsel (#8-R und #3/0), Total 8 Instrumente für 6 schwarzeloxiert Aluminium Handgriffe, X-dünn Klingensortiment inkl. Mikrofaser Tuch	14050-KN
Instrumentenetui, Verschluss mit Magnete, Mikrofaser Tuch	14999



# FLEXMOUNT FLEXIBLE CONNECTOR



FlexMount besitzt eine flexible Gummiverbindung, welche den Griff und das Werkzeug für ein neues Arbeitsgefühl verbindet. Es verhindert Biegespannungen an Ihrem ZR-Mischspatel und bietet einen Federeffekt für Ihr Pinselmodul zur Beschleunigung des Wassers in Richtung der Pinselspitze.

**FL-4000**  
Flexibler  
Konnektor (2 Stk.)



**FL-XXX**  
Entdecken Sie alle  
Artikel und Sets  
zum Thema Flex-  
Mount auf unserer  
Website!

# EQUILIBRIUM INSTRUMENTENSTÄNDER

Ein Instrumentenständer,  
der Ihre persönlichen Werkzeuge  
ins richtige Licht rückt.



**14002**  
Equilibrium  
Instrumentenständer

# RSPCT

EINE WELT DES REPEKTS ANSTREBEN.  
ÜBERALL UM UNS HERUM

Seit Jahrzehnten - und immer noch - benutzen die meisten Zahntechniker in der Dentalbranche die natürlichen Zobelhaarbürsten von Kolinsky als einzige und beste Lösung für das Schichten der Keramik.

Wir sind stolz darauf, mit Ihnen mit der Einführung von RSPCT by Smile Line ein neues Kapitel aufzuschlagen. Eine neue Kollektion von Keramikpinseln, aus einer revolutionären Mischung aus 100% synthetischen Filamenten.

RSPCT-Pinsel, für das Schichten, Glasieren und Bemalen von Keramik:

- **Erstaunliche Stabilität**
- **Extrem scharfe Spitze**
- **Wunderbare Widerstandsfähigkeit**
- **Perfekte Wasseraufnahme**
- **Sehr lange Lebensdauer**



**4500-RSPCT-8R**  
RSPCT, Pinsel  
komplett #8R

**4500-RSPCT-6R**  
RSPCT, Pinsel  
komplett #6R

**4500-RSPCT-3**  
RSPCT, Pinsel  
komplett #3

**4500-RSPCT-1**  
RSPCT, Pinsel  
komplett #1

**4501-RSPCT-8R**  
RSPCT, Ersatzspitzen  
#8R (2 Stk)

**4501-RSPCT-6R**  
RSPCT, Ersatzspitzen  
#6R (2 Stk)

**4501-RSPCT-3**  
RSPCT, Ersatzspitzen  
#3 (2 Stk)

**4501-RSPCT-1**  
RSPCT, Ersatzspitzen  
#1 (2 Stk)

SMILELINE 2023

# RSPCT LONG TIP

Für diejenigen unter Ihnen,  
die extrem dünne, lange  
und scharfe Pinselspitzen  
bevorzugen.



**4500-RSPCT-8LT**  
RSPCT, Pinsel  
komplett #8LT

**4500-RSPCT-6LT**  
RSPCT, Pinsel  
komplett #6LT

**4501-RSPCT-8LT**  
RSPCT, Ersatzspitzen  
#8LT (2 Stk)

**4501-RSPCT-6LT**  
RSPCT, Ersatzspitzen  
#6LT (2 Stk)

**4500-RSPCT-asst**  
RSPCT, Set: 1x Pinsel komplett #8 Regular, 1x spitze #6 Regular, 1x spitze #3, 1x spitze #1





# N.ERA BRUSHES

SMILE LINE 2023



4200-Asst  
N.era Pinsel Kollektion, 4er Set:  
8-Macchiato, 6-Cappuccino, 4-Moka, 1-Ristretto

Übersteigt alle Anforderungen der Präzision für keramische Anfertigungen.

N.era - für "nera" [schwarz auf Italienisch - die Farben Ihrer Zwinde] oder "neue Ära". Smile Line's N.era Keramikpinsel bestehen aus künstlichen Fasern einer neuen Generation, exklusiv und bislang unentdeckt in der Dentalindustrie. Es handelt sich hierbei um eine Polyamid-Faser, die mehreren speziellen chemischen Behandlungen unterzogen wird.

Es ist zweifellos **eine Herausforderung, einen anderen Pinsel zu finden, der eine vergleichbare scharfe, stabile und gleichzeitig belastbare Spitze** für den täglichen Einsatz aufweist! Unsere Pilotlabore und Anwender sprechen in den höchsten Tönen von N.era und sind von dieser Innovation begeistert. N.era Pinsel bieten einen neuen, **sehr hohen Arbeitskomfort und neue Möglichkeiten für die Präzision beim Auftragen von Keramik.**

Ein weiterer einzigartiger und sehr interessanter Vorteil: Es genügt, eine N.era-Spitze mit dem Dampfstrahler gründlich zu reinigen, um sie zu regenerieren. Sie springt in die ursprüngliche Form zurück und das macht die Lebensdauer eines N.era-Pinsels lang, sehr lang.



4200-8  
N.era #8  
Pinsel komplett

4201-8  
Ersatzspitzen  
N.era #8 (2 Stk.)

4200-6  
N.era #6  
Pinsel komplett

4201-6  
Ersatzspitzen  
N.era #6 (2 Stk.)

4200-4  
N.era #4  
Pinsel komplett

4201-4  
Ersatzspitzen  
N.era #4 (2 Stk.)

4200-1  
N.era #1  
Pinsel komplett

4201-1  
Ersatzspitzen  
N.era #1 (2 Stk.)

# N.ERA BRRRUSH

SMILELINE 2023



## Verdichten der Keramik bereits während des Auftragens.

Neben Verwendung der revolutionären N.era Spitzen wurde eine einzigartige „Vibrationszone“ in den Schaft eingearbeitet.

Während Sie den Nagel Ihres Zeigefingers auf der Oberfläche hin- und hergleiten lassen erzeugen Sie eine Mikro-Vibration, die sich bis zum Ende Ihrer Pinselspitze ausbreitet. Die kleine Menge an Verblendmasse auf Ihrem Pinsel möchte sich derweil fast lösen und formt sich dabei zu einem kleinen Tropfen, der sich sehr einfach auf Ihrer Schichtung platzieren lässt.

Der Vorteil dieser Technik liegt in der Tatsache, dass deutlich weniger Luft während des Schichtens in der keramischen Masse verbleibt, gleichzeitig bedeutet dies **weniger Porositäten in der Verblendung nach dem Brand** – ein spektakulärer Effekt, vor allem im Inzisalbereich.



Für weitere Informationen sehen Sie sich den kurzen Clip an.

**4200-bRRR-8**  
N.era bRRRush #8,  
Pinsel komplett

**4200-bRRR-6**  
N.era bRRRush #6,  
Pinsel komplett

**4200-bRRR-4**  
N.era bRRRush #4,  
Pinsel komplett

**4200-bRRR-1**  
N.era bRRRush #1,  
Pinsel komplett

**4201-8**  
Ersatzspitzen #8  
[2 Stk.]

**4201-6**  
Ersatzspitzen #6  
[2 Stk.]

**4201-4**  
Ersatzspitzen #4  
[2 Stk.]

**4201-1**  
Ersatzspitzen #1  
[2 Stk.]

**4000-AH-bRRR**  
Handgriff lang  
N.era bRRRush



**4200-bRRR-Asst**  
N.era bRRRush, 4er Set:  
Pinsel Nr. 8, Nr. 6, Nr. 4, Nr. 1

# [NJOY] N.ERA

Die federleichte Version  
der N.era Brushes

Auf Wunsch einiger Kunden hat Smile Line beschlossen, das N.era Sortiment mit [Njoy] zu vervollständigen: **bunt, voller Freude und guter Stimmung... aber ebenso extraleichte N.era Pinsel!**

Der [Njoy] Griff ist innen hohl – hergestellt aus einem ABS-Thermoplast wird er mit einer zusätzlichen Schicht Soft-Touch-Silikon überzogen, die für die besonders angenehme Haptik verantwortlich ist.

#### IHR MASSGESCHNEIDERTES SET:

Das Konzept [Njoy] erlaubt es Ihnen, ganz nach Ihrem Geschmack **ein eigenes Pinselset zu kreieren**. Für jede der vier Pinselgrößen im Set steht Ihnen eine Farbe zur Verfügung – die Artikelnummern finden Sie rechts. Ihr Smile Line Partner wird sich freuen, Ihnen Ihr persönliches, maßgeschneidertes Set zusammenzustellen!

**Wichtig:** N.era [Njoy] Pinsel haben keine austauschbaren Spitzen. Wir wählen diese Option vor allem, um das Gewicht des Instrumentes möglichst gering zu halten. Es hat aber auch einen positiven Einfluss auf den Verkaufspreis, selbstverständlich unter Beibehaltung aller Vorteile von N.era!



SMILELINE 2023

#### Mojito

#8 4200-MOJ-8 #4 4200-MOJ-4  
#6 4200-MOJ-6 #1 4200-MOJ-1

#### Bloody Mary

#8 4200-BLO-8 #4 4200-BLO-4  
#6 4200-BLO-6 #1 4200-BLO-1

#### Sex on the beach

#8 4200-SOB-8 #4 4200-SOB-4  
#6 4200-SOB-6 #1 4200-SOB-1

#### Cosmopolitan

#8 4200-COS-8 #4 4200-COS-4  
#6 4200-COS-6 #1 4200-COS-1

#### Blue Lagoon

#8 4200-LAG-8 #4 4200-LAG-4  
#6 4200-LAG-6 #1 4200-LAG-1

#### Yellow cab

#8 4200-YEC-8 #4 4200-YEC-4  
#6 4200-YEC-6 #1 4200-YEC-1

# H<sub>2</sub>O

Hygienisch, logisch,  
ergonomisch



H<sub>2</sub>O ist ein unverzichtbares Zubehör, das die Anmischplatte an Ihrem Keramikarbeitsplatz ergänzt, wahlweise an der rechten oder linken Seite der Platte. Diese universelle Station erlaubt es Ihnen nicht nur, **Ihren Pinsel in frischem Wasser zu spülen und zu glätten**, Sie können ihm mit Hilfe des Viskoseschwammes auch **eine optimal scharfe Spitze formen**. Abschließend bietet Ihnen die Station auch eine Möglichkeit der Aufbewahrung: **vertikal ins Wasser** getaucht und in einem unabhängigen Behälter.

Alle H<sub>2</sub>O Komponenten sind unabhängig voneinander, Sie können also das Wasser des Hauptbehälters wechseln ohne den Aufbewahrungsbehälter zu berücksichtigen... und umgekehrt. Aufgrund des speziellen Designs der Basisplatte und des Aufbewahrungsbehälters können Sie seine Position in einem Radius von 60° frei wählen – abhängig von Ihren Vorlieben oder der Tatsache, ob Sie Links- oder Rechtshänder sind.



Beschreibung	Art.-Nr.
H <sub>2</sub> O Set komplett: schwarze Basisplatte, runder Hauptbehälter, Aufbewahrungsbehälter mit Deckel, Viskoseschwamm (2 Stk.)	4400
H <sub>2</sub> O Runder Hauptbehälter (1 Stk.)	4410
H <sub>2</sub> O Aufbewahrungsbehälter mit Deckel (1 Stk.)	4420
H <sub>2</sub> O Viskoseschwämme (2 Stk.)	4430



# KERAMIK ANMISCHPLATTEN



# SLIMPAD MICRO

## MICRO-LAYERING SOLUTIONS

Smile Line ist stolz darauf, SlimPad Micro vorzustellen, eine Idee von ZTM **Thomas Stefan Sing** (DE): Es handelt sich um ein Mini-Anmischgerät für Keramik, das sowohl mit modernen Materialien für die Mikroschichttechnik, für Malfarben oder auch als traditionelles Anmischgerät für einen einzelnen Patientenfall verwendet werden kann. Sehr kompakt, Deckel mit Magneten, rutschfeste Gummifüße, kann mit, oder ohne die PVA-Streifen zur Feuchtigkeitsspeicherung verwendet werden.

SMILELINE 2023



**16010 - MICRO-LAYER GRUNDAUSSTATTUNG**  
1 Slimpad Micro Je, Schwarz/Weiß  
Je 1 N.era-pinsel, Intenso-1 & -4

Innovative Schicht-Lösungen.



**16200 - Schwarz**  
3er-Satz Slimpad Micro,  
Schwarz



**16100 - Weiß**  
3er-Satz Slimpad Micro,  
Weiß

## N.ERA PINSEL INTENSO-1 UND -4

Die mythischen N.era-Pinsel wurden neu entwickelt und speziell für das Mikro-Layering moderner Materialien auf monolithischem Material angepasst - eine heiße Empfehlung von ZTM **Enrico Ferrarelli**. Diese erstaunlichen neuen Pinsel sind einzigartig und bieten gleichzeitig eine hohe Elastizität (ein Muss für hochviskose und honigartige Massen) und eine hyperscharfe und stabile Spitze. Ihre besten Werkzeuge für extreme Präzision und Arbeitskomfort - extra lange Lebensdauer garantiert!



**4200-INT-1**  
N.era Intenso #1,  
Pinsel komplett

**4201-INT-1**  
Ersatzspitzen  
N.era Intenso #1  
(2 Stk.)

**4200-INT-4**  
N.era Intenso #4,  
Pinsel komplett

**4201-INT-4**  
Ersatzspitzen  
N.era Intenso #4  
(2 Stk.)

# SLIM PAD PRO – BUILD-UP

## KERAMIKANMISCHPLATTE

### Egoismus Pur

Erweitere Deinen Horizont und sei neugierig. Frage Dich „wieso?“ oder „wieso nicht?“. All dies ergibt sich aus einer Haltung und Einstellung, einer Philosophie und einer Intention. Nur so entwickelt Smile Line neue Trends, mit Leidenschaft und Begeisterung.

SlimPad PRO ist der Beweis dafür. Eine der exklusivsten Keramikplatten auf dem Markt. Neid und Anerkennung sind Ihnen sicher!

- **Arbeitsfläche aus gehärtetem Glas, 204 x 115 mm, schwarz oder weiß**
- **Wet'n'Dry Hydratationssystem mit absorbierenden Streifen**
- **Sockel und Deckel: Hochpräzisionsbearbeitung aus massivem Aluminium**
- **Oberflächen: fein sandgestrahlt und eloxiert für einen sehr weichen Griff**
- **Ultradünn: SlimPad PRO ist nur 5,6 mm stark (!)**
- **Ergonomisch und sehr kompakt**

Wirklichen Größe 1:1



SMILELINE 2023

## MAGNETISCHE SCHARNIERE FÜR IHR SLIMPAD PRO



Für diejenigen, die es vorziehen, den Deckel ihres SlimPad PRO komplett abzunehmen, ist es möglich, die normalen Scharniere durch die hier vorgestellten magnetischen Scharniere zu ersetzen.



Beschreibung	Art. -Nr.
SlimPad PRO-B build-up, Komplettsset: Behälter, weiß Glasanmischplatte, 10 Stk. schwarze Streifen	15100-BW (white)
Weiß Glasanmischplatte, 204 x 115 mm	15110-BW
SlimPad PRO-B build-up, kompl. Set inkl.: Behälter, schwarze Glasanmischplatte, 10 Stk. schwarze Streifen	15100-BB (black)
Schwarze Glasanmischplatte, 204 x 115 mm	15110-BB
Schwarze Streifen (10 Stk.)	15120-B
Exklusive Schutzhülle aus recyceltem PET, ideale für den Schutz und Transport Ihr SlimPad PRO (siehe Seite 3!)	15999
SlimPad PRO, Magnetische Scharniere (2 Stk.)	15001

# SLIM PAD

WET'N'DRY



SMILELINE 2023

## Die Vorteile der Nanotechnologie

Unser Modell SlimPad Wet'n'Dry ist die Synthese aus allen Anforderungen und Vorschlägen, die von unseren Kunden kamen! Wir sind sehr stolz auf das von unserem Designteam entwickelte Endergebnis. Die wichtigsten Spezifikationen wurden bei der Entwicklung sind vollständig berücksichtigt:

- **Arbeitsbasis so flach und nahe wie möglich an der Tischoberfläche: nur 10 mm hoch (!)**
- **Arbeitsfläche möglichst nahe am Vorderteil: 20 mm**
- **Sehr kompaktes und minimalistisches Design**
- **Laptop-Format, einfach zu transportieren**
- **Stapelbar**
- **Abnehmbarer Deckel**
- **Arbeitsfläche von 240 x 135 mm**

Das Wet'n'Dry SlimPad wird mit einer Glasplatte geliefert, die sechs präzise gefräste Schlitze aufweist. Schwarze PVA-Filterstreifen werden vertikal eingesetzt, um die Flüssigkeit aus dem Reservoir aufzunehmen und auf die Oberfläche zu bringen. So bleibt Ihre Keramik so lange in der gewünschten Konsistenz, wie Flüssigkeit vorhanden ist.

### NANO-Hydrophobierung

Zusammen mit Ihrem SlimPad erhalten Sie eine kleine Flasche mit einer revolutionären Flüssigkeit: "NANO-hydrophobic solution". Es handelt sich um ein chemisch entwickeltes Produkt, mit dem Sie die Oberfläche Ihrer Glasplatte ganz einfach behandeln können. Auf diese Weise wird die Oberflächenspannung des Glases drastisch reduziert. Die Auswirkungen auf Ihre vorbereiteten Pulver sind absolut erstaunlich: Statt sich mit der Zeit auszubreiten und zu verdichten, **behalten Ihre Keramikmassen eine wunderbare Konsistenz, die Arbeitsfläche bleibt sauberer** - kurzum, der Arbeitskomfort wird verbessert!



Beschreibung	Art. -Nr..
Wet'n'Dry SlimPad, kompl. Set inkl. : Behälter, Glasanmischplatte, 10 Stk. schwarz Streifen, NANO-hydrophobic solution 15 ml	13090-WHITE
Wet'n'Dry SlimPad schwarz, kompl. Set inkl. : Behälter, Glasanmischplatte, 10 Stk. schwarz PVA Filter-Streifen, NANO-hydrophobic solution	13090-BLACK
Ersatz Glasanmischplatte 240 x 135 mm, 10 Stk. schwarz Streifen, NANO-hydrophobic solution 15 ml	13091
Wet'n'Dry, „The Black Ones“, schwarz PVA Filter-Streifen, 10 Stk.	11094-B
NANO-hydrophobic solution, 15 ml	1160

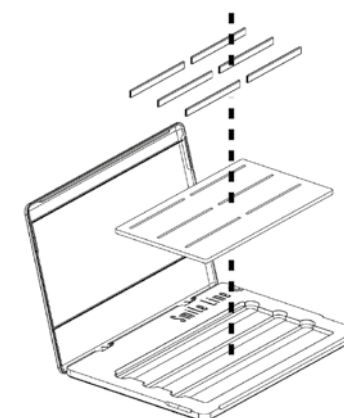

# iMIX!

## MODELLIERFLÜSSIGKEIT FÜR ALLE KERAMIKEN

iMix! ist eine einzigartige Formel, die von ZTM **Dominique Vinci** aus Genf entwickelt wurde. Seine Tests wurden hauptsächlich mit einer niedrig schmelzenden Keramik durchgeführt, was bedeutet, dass sie universell ist.

Sie werden über die wunderbare cremige Konsistenz erstaunt sein, die es Ihren Porzellanmassen verleiht und das Modellieren erheblich erleichtert.

iMix! verlängert auch die Verarbeitungszeit der Keramikmassen und ist daher auch bei großen Arbeiten sehr von Vorteil.

Nicht zuletzt wird iMix! zu einem viel niedrigeren Preis als die traditionellen Modellierflüssigkeiten auf dem Markt angeboten.



1172  
iMix! Modellierflüssigkeit für niedrig- und hochschmelzende Keramikmassen / 5000ml

1170  
iMix! Modellierflüssigkeit für niedrig- und hochschmelzende Keramikmassen / 2000ml

1171  
iMix! Modellierflüssigkeit für niedrig- und hochschmelzende Keramikmassen / 1000ml

# UNITED COLORS OF D.VINCI

Klare Identifikation Ihrer Massen beim Keramik-Aufbau.

Eine kleine Menge hiervon gemischt mit Keramik, erfüllt diese mit einer hellen, intensiven Farbe. Bei Verwendung einer eigenen Farbe für jede keramische Masse lässt sich **die Verteilung der Massen optimal visualisieren sowie präzise und komfortabel steuern.**

Dank ihrer plastischen Konsistenz, können die intensiv fluoreszierenden Farben direkt nebeneinander platziert werden, ohne sich zu vermischen. United Colors of D. Vinci verbrennen rückstandsfrei.

**Achtung:** Es ist wichtig die Vortrocknungszeit der Keramik zu verlängern. Diese Farben sind Konzentrate und nicht dafür gedacht, in reiner Form benutzt zu werden – siehe Video auf [www.smileline.ch](http://www.smileline.ch).



5200-Asst  
United Colors of DVinci, 7 Fläschchen je 10 ml





# SLIM PAD PRO – STAINS

## ANMISCHPLATTE FÜR KERAMIK MALFARBEN

War „Färben“ früher nur die letzte Schminke, heute mit neuen Technologien und Fräsmaterialien, erfordert dieser Vorgang besondere Aufmerksamkeit und stellt eindeutig einen Mehrwert für die finalen Arbeiten dar.

Das neue SlimPad PRO-S ist wahrscheinlich die erste Anmischplatte, die auf diese Weise entwickelt wurde, mit mehr Vertiefungen für Ihre Farben und einer großzügigen Mischfläche.

- Weiß und opaque Oberfläche (Al2O3), 204 x 115 mm
- 25 Alveolen + Grosse komfortable Anmischfläche
- Verlängerte Konsistenz der Malfarben
- Boden und Deckel: präzisionsverarbeitetes solides Aluminium
- Oberfläche: sandgestrahlt und eloxiert zur Oberflächenveredelung
- Ultra dünn: SlimPad PRO ist nur 5.6 mm dünn (!)
- Ergonomisch und sehr kompakt



Beschreibung	Art. -Nr.
SlimPad PRO-S "Stains", Komplettsset mit Anmischplatte aus Al2O3 Aluminiumoxid, 25 Mulden	15300-S
Anmischplatte aus Al2O3 Aluminiumoxid mit 25 Mulden	15310-S

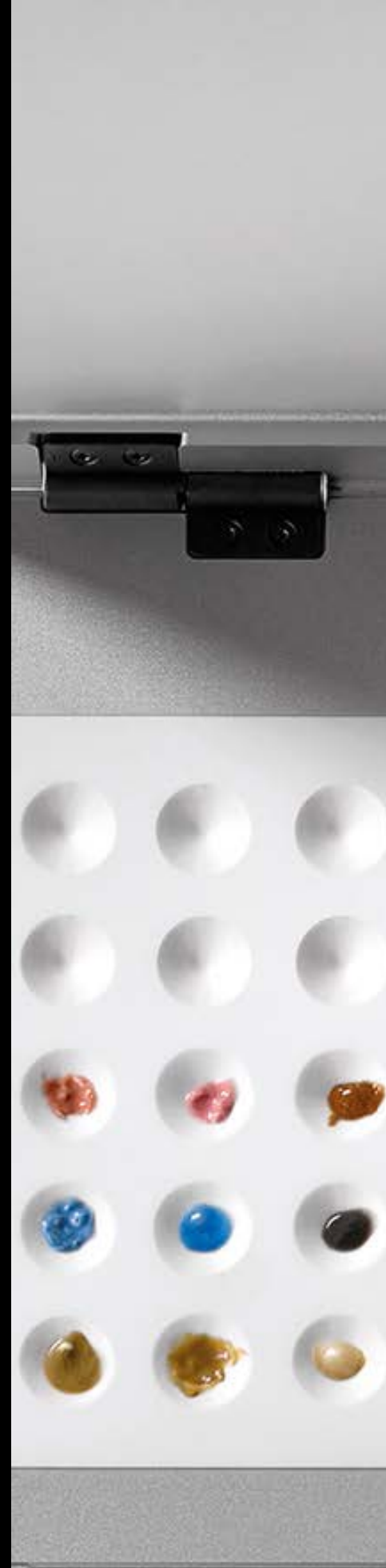

Das selbe Produkt, wie auf der vorherigen Seite, ebenfalls mit einer Al2O3-Oberfläche, aber ohne die kleinen Vertiefungen (bis auf zwei auf der Vorderseite für die Flüssigkeit) für diejenigen unter Ihnen, die völlige Freiheit für ihre Malfarben bevorzugen.

Beschreibung	Art. n°
SlimPad PRO-S "Artist", Komplettsset mit Al2O3 Aluminiumoxid-Mischplatte, 2 Mulden	15400-S
Anmischplatte aus Al2O3 Aluminiumoxid- 2 Mulden	15410-S



**15999**  
Exklusive Schutzhülle aus recyceltem PET. Die ideale Ergänzung zu SlimPad PRO (sicherer Transport).

# TINTO

SMILELINE 2023

Tinto Anmischplatten erlauben Ihnen die staubgeschützte Aufbewahrung von bereits angemischten Produkten, wie z.B. Malfarben oder Pastenopaker. Obwohl sie dem traditionellen Aufbau entsprechen (ohne Kapillarwirkung – verstärkter Polypropylen), bieten Tinto Anmischplatten mit Ihrem einzigartigen **Design**, Ihrer **Ergonomie** und **Kompaktheit** (118 x 118 x 25 mm) einen klaren Mehrwert.

Dank einer Abdeckung aus transparentem Kunststoff behalten Sie stets den Überblick über die Inhalte der einzelnen Platten.

Heutzutage kommt es sehr häufig vor, dass Dentallabore **verschiedene Marken von Verblendkeramiken** verarbeiten. Tinto ist **stapelbar** konstruiert worden und spart auf diesem Weg viel Platz. Um einen besseren Überblick zu bewahren lassen sich die Seitenflächen kinderleicht mit einem Marker beschriften.

Es stehen 2 Modelle zur Verfügung: Variante 1 hat 9 Mulden mit jeweils 18 mm Durchmesser sowie 1 schmalere, tiefere Mulde für die Flüssigkeit. Variante 2 hat 15 Mulden mit jeweils 14 mm Durchmesser sowie 2 tiefere Mulden für Flüssigkeiten.

Tinto wird zweiteilig geliefert, wählen Sie zwischen zwei identischen Platten oder jeweils einer Platte der oben genannten Varianten.

Angemischt, aufbewahrt,  
verwaltet.



Beschreibung	Art. -Nr.
Tinto, Set aus 2 Platten mit 9 und 15 Mulden	1300
Tinto, Set aus 2 Platten mit 9 Mulden	1309
Tinto, Set aus 2 Platten mit 15 Mulden	1315



# WACHS UND KOMPOSIT



SMILELINE 2023



Höchste Qualität  
made in Switzerland!

# SLIM PAD PRO – COMPO

## ANMISCHPLATTE FÜR LICHTHÄRTENDE KOMPOSITE

SlimPad PRO-C: die herausragende und sehr exklusive Anmischplatte für die Arbeit mit lichthärtenden Kompositen.

- **Bicolor Glasplatte: schwarz für Komposite und weiß für Malfarben**
- **Einmal ausgehärtetes Material kann ohne Rückstände mit einem Spatel oder Skalpell einfach entfernt werden**
- **Silikoneinsatz schwarz für Flüssigkeit und kleinen Schwamm**
- **Boden und Deckel: präzisionsverarbeitetes solides Aluminium**
- **Oberfläche: sandgestrahlt und eloxiert zur Oberflächenveredelung**
- **Ultra dünn: SlimPad PRO ist nur 5.6mm dünn (!)**
- **Ergonomisch und sehr kompakt**



Beschreibung	Art. -Nr.
SlimPad PRO-C composite, Komplettsset: Behälter, zweifarbige Glasanmischplatte, Silikoneinlage mit Schwamm	15200-C
Zweifarbige Glasanmischplatte	15210-C
Silikoneinlage mit 2 Alveolen und Schwamm	15220-C
Ersatzschwämme (5 Stk)	15230-C

SMILELINE 2023

# KOMPOSIT INSTRUMENTEN SET

## INSTRUMENTMODULE FÜR KOMPOSIT

Modular, komfortabel, innovativ.

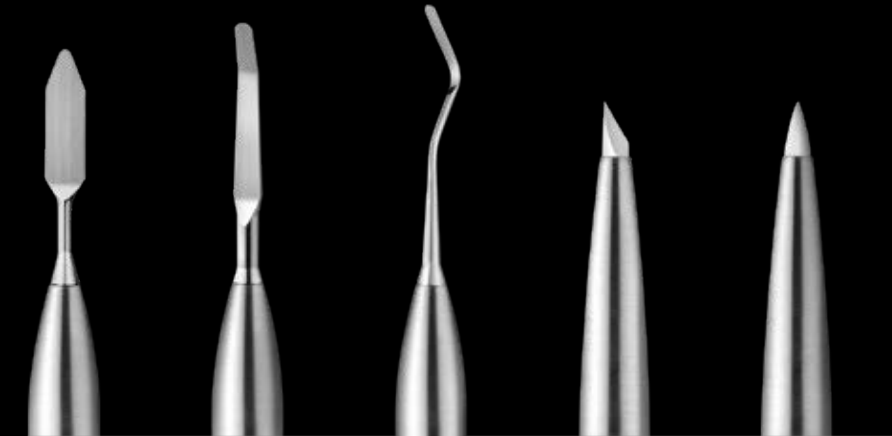

- |  |  |  |  |  |
|--|--|--|--|--|
| <b>4000-S1</b><br>Komposite Spatel #1                | <b>4000-S2</b><br>Komposite Spatel #2                | <b>4000-S3</b><br>Komposite Spatel #3                | <b>4000-R1</b><br>Kautschuk Spitze #1, Chisel        | <b>4000-R2</b><br>Kautschuk Spitze #2, Cone          |
| <b>4010-S1</b><br>Instrument komplett (4000-AH + S1) | <b>4010-S2</b><br>Instrument komplett (4000-AH + S2) | <b>4010-S3</b><br>Instrument komplett (4000-AH + S3) | <b>4010-R1</b><br>Instrument komplett (4000-AH + R1) | <b>4010-R2</b><br>Instrument komplett (4000-AH + R2) |

Alle diese Werkzeuge sind ausschließlich in der Schweiz hergestellt und wurden speziell für die Modellierung von lichthärtendem Komposit entwickelt. Diese drei Spatel sind aus einem widerstandsfähigen Edelstahl gefertigt. Die beiden weißen Spitzen bestehen aus synthetischem Gummi. Sie besitzen den großartigen Vorteil, **völlig klebfrei** auf Komposit zu wirken und erweisen sich als ein Traum für die Modellierung.

Die Komposit Instrumente sind ein integrierter Bestandteil des Programms „Instruments by Smile Line“ und sind kompatibel mit allen Handgriffen auf den Seiten 6-7.

**14070**  
Instrumentenset Komposite, Total 5 Instrumente für 6 schwarzeloxiert Aluminium Handgriffe, Mikrofaser Tuch



# SILIKONFORMEN

## N-ARCHITECT POSTERIORs / ANTERIORs

Diese Formen aus transparentem Silikon ermöglichen Ihnen die einfache und sehr schnelle Herstellung Ihrer eigenen Wachs- oder Komposit-Facetten.

Das **ANTERIOR**-Sortiment besteht aus drei Oberkiefer Formen und einer Unterkiefer Form in zwei Größen für insgesamt 8 Formen.

Zwei größere und zwei kleinere Größen werden im **POSTERIOR**-Set geliefert. Sehr nützlich für die Durchführung von diagnostischen Wax-Up's und für das schnelle Aufwachsen für die Presskeramik.



2111  
New Architect,  
Anterior  
Silikonformen Set,  
8 Stk.



2121  
New Architect,  
Posterior  
Silikonformen Set,  
4 Stk.

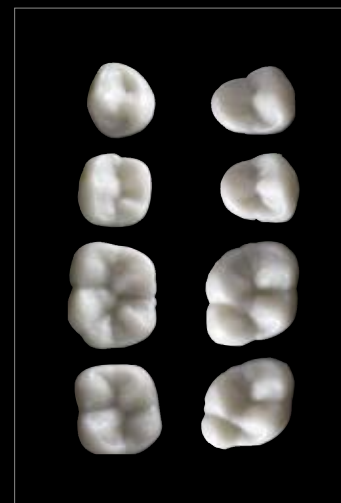

SMILELINE 2023

# MICRO-VIBES 2

Good vibes  
... auch für Ihre lichthärtenden  
Komposite!



Spatel #2      Spatel #3      Nadel #4

Micro-Vibes erweist sich als magisches Werkzeug für die Arbeit mit lichthärtenden Kompositen und erhöht deren thixotrope Eigenschaften.

- **Bessere Anpassung der Komposite**
- **Weniger klebrige Oberfläche, d.H. weniger Luftblasen**
- **Erhöhte Kontrolle der Materialstärke**
- **Genauere Anpassung**

Die hier abgebildeten Spitzen und Spatel sind nicht im Basiskit Micro-Vibes 2 enthalten. Sie müssen separat als 3er-Set, oder als Einzeleinheit bestellt werden.

Beschreibung	Art. -Nr.
Micro-Vibes 2, komplettes Set : Micro-Vibes, 1 Doppelspitze, 1 Spatel, 1 AAAA-Batterie	02010-MV2
Micro-Vibes 2, Set mit 3 Aufsätzen für die Komposit Modellierung	02100-MV2
Komposit Spatel #2	02102-MV2
Komposit Spatel #3	02103-MV2
Komposit Nadel #4	02104-MV2



# WACHS INSTRUMENTEN SET

INSTRUMENT BY SMILE LINE

Tradition, höchste Qualität und **Herstellung exklusiv in der Schweiz und Europa.** Wachsinstrumente von Smile Line verkörpern das Beste, was auf diesem Sektor geboten wird. Ein Instrumentenset, dass Sie viele Jahre begleiten wird.

**Hinweis:** Alle Module dieser Seiten sind selbstverständlich kompatibel mit den Griffen der Seiten 6 bis 7.

Höchste Qualität  
aus Tradition.

SMILE LINE 2023



**4000-SC** Skalpell Modul  
**4000-D** Lecron Modul  
**4000-E** Zahle, Messer Modul  
**4000-F** Zahle, Spatel Modul  
**4000-G** Löffel, kurz Modul  
**4000-H** 1/2 Hollenback Modul  
**4000-I** PK Thomas Modul  
**4000-J** Nadel Modul

**4010-SC**  
Instrument  
komplett mit  
**4000-AH** Handgriff

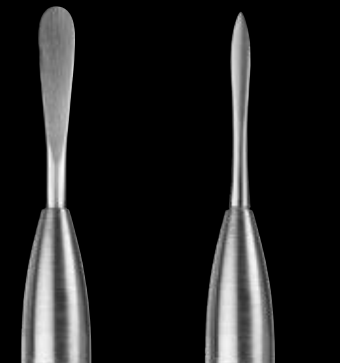

**4000-S** Beale, Spatel Modul  
**4000-T** Beale, Spitze Modul



**4000-U**  
Hammer Modul

Im Set nicht  
inbegriffen



**14060-N**  
Instrumentenset Wachs,  
Total 10 Instrumente für 6  
schwarzeloxiert  
Aluminium Handgriffe,  
Mikrofaser Tuch

# HIGH PRECISION WAXES

Qualität, Vertrauen und  
Arbeitskomfort.



**2150**  
ADD-ON Wachs,  
weiß, 30 g



**2151**  
POSITION Wachs,  
30 g



**2160**  
Margin  
Präzisionswachs,  
rot 30 g



**2161**  
Inlay  
Präzisionswachs,  
hellgrün, 30 g



**2162**  
Modeller  
Präzisionswachs,  
dunkelgrün, 30 g

## High Precision ADD-ON Wax

Ein ausschließlich organisches Wachs, speziell zum Ausgießen von Veneers in Silikonformen. Durch leichtes Anwärmen des aus diesem Wachs gefertigten Veneers kann die Form ohne Bruchrisiko, wie gewohnt übernommen werden.

## High Precision POSITION Wax

Dieses rein organische Wachs ist weich und klebrig zum Fixieren von Elementen wie Veneers, oder für okklusale Oberflächen, die in Silikonformen gegossen wurden.

## High Precision Margin Wax

Dies ist ein rotes Wachs mit überlegenen Eigenschaften für die Modulation sämtlicher Randbereiche (Käppchen und Inlays). Dieses Wachs zieht sich kaum zusammen – es ist sehr träge.

## High Precision Inlay Wax

Formsteifes Modellierwachs in grüner Farbe, geeignet für Kauflächen und Inlays. Es ist äußerst angenehm in der Bearbeitung. Seine hohe Qualität erlaubt es zudem, auch für Fräserarbeiten verwendet zu werden. Sie erhalten nach dem Giess- oder, Pressvorgang eine extrem glatte Oberfläche.

## High Precision Modelling Wax

Dies ist ein universelles Hartwachs in dunkelgrüner Farbe, für die Modulation von Käppchen und Gerüstkonstruktionen. Es hat eine sehr geringe Schrumpfung, verbrennt rückstandsfrei und bietet einen ausgezeichneten Arbeitskomfort.

Alle Smile Line Präzisionswachse sind zu 100% organisch.

# FARBAUFNAHME UND DENTALFOTOGRAFIE

SMILELINE 2023



Must have



# OPTISHADE

DIGITALE FARBANPASSUNG:  
DIGITALE FARBE IN DER  
HANDFLÄCHE !



Seit Menschengedenken versuchen Entwickler und Enthusiasten, Alternativen zur Verwendung kommerzieller Färbemittel zu finden, um eine Farbe in den Mund zu bekommen.

Die beste Lösung war bisher, eigene Muster und Farbschlüssel aus den tatsächlich verwendeten Materialien, Keramik oder Komposit, anzufertigen.

Die eigentliche Farbnahme ist immer noch analog und muss durch solide Erfahrung untermauert werden, um eine zuverlässige Interpretation zu gewährleisten.

OPTISHADE STYLEITALIANO bietet eine neue Lösung für die Beurteilung der Farbgebung im Mund. Nie zuvor hat ein digitales Farbmessgerät eine solche Präzision und Wiederholbarkeit geboten. Der gemessene Farbton wird in L\*a\*b\*-Koordinaten kommuniziert, universelle Werte in der Welt der Farbmatrik, eindeutig und vom Anwender leicht zu interpretieren.

Diese L\*a\*b\*-Koordinaten sind entweder :

- verwendet und mit den gängigsten handelsüblichen OPTISHADE STYLEITALIANO gespeichert sind.
- oder in die Software Matisse exportiert werden, die für Sie alle für den jeweiligen Fall notwendigen Rezepte und Keramikpulvermischungen berechnet.

## DAS L\*A\*B\* IM ZAHNMEDIZINISCHEN BEREICH-VEREINFACHT FÜR ANFÄNGER:

Fast JEDE Zahnfarbe, die Sie sehen können, ist eine einfache Mischung aus Grau (Leuchtkraft L\*), Rot [a\*] und Gelb [b\*]. Optishade misst mit hoher Präzision und Wiederholbarkeit diese 3 Werte (Koordinaten).



# LESEN VON FARBKOORDINATEN

Der L\*a\*b\*-Farbraum beschreibt numerisch alle Farben in drei Dimensionen. L\* steht für die Helligkeit, a\* und b\* für die Farbanteile grün-rot und blau-gelb.

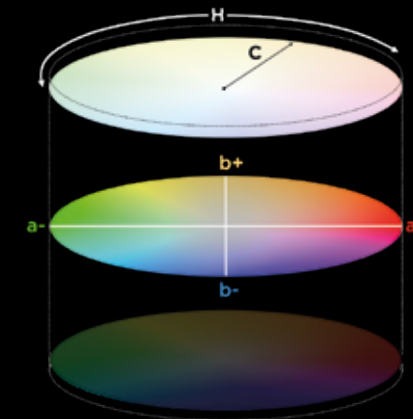

**L\*-Skala:** Hell vs. Dunkel, 100 ist weiß und 0 ist schwarz.

**b\*-Skala:** Gelb vs. Blau, wobei eine positive Zahl für Gelb steht, und eine negative Zahl steht für blau.

**a\*-Skala:** Rot vs. Grün, wobei eine positive Zahl für Rot und eine negative Zahl für Grün steht.

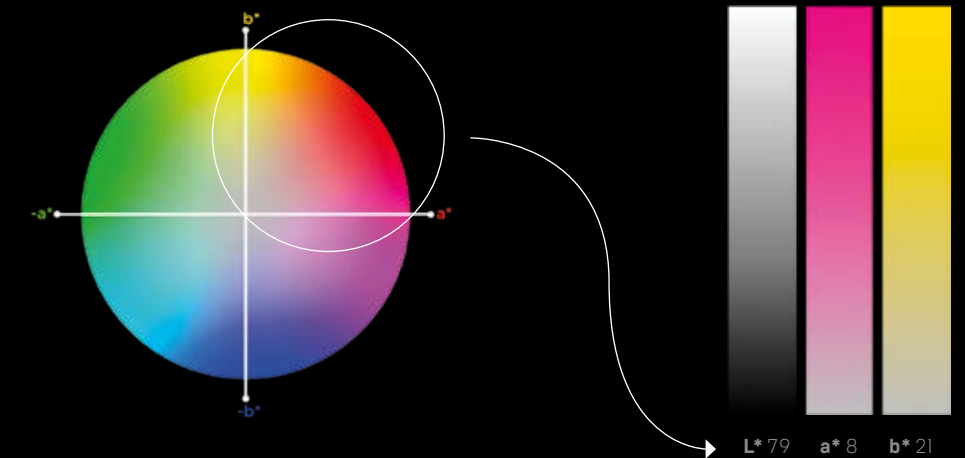

Im Dentalbereich sind die Farbkoordinaten sehr einfach zu lesen, da wir uns praktisch nur um die Leuchtkraft (L\*), Rot [a\*] und Gelb [b\*] kümmern müssen. Es ist sehr unüblich, die negativen Zahlen zu "betrachten".

Die L\*a\*b\*-Skala überwindet Sprachbarrieren und ermöglicht es, über Farbe unabhängig vom Gerät zu kommunizieren, und sie liefert die notwendigen Informationen um Farbunterschiede zu berechnen.

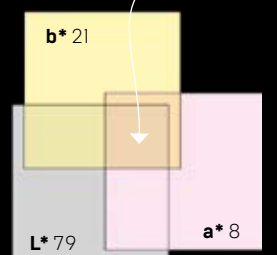



**DIE VERSCHIEDENEN  
SCHRITTE EINES REALEN  
FALLES**



Optishade-Farbmessung des bestimmenden Zahns (Substrats)

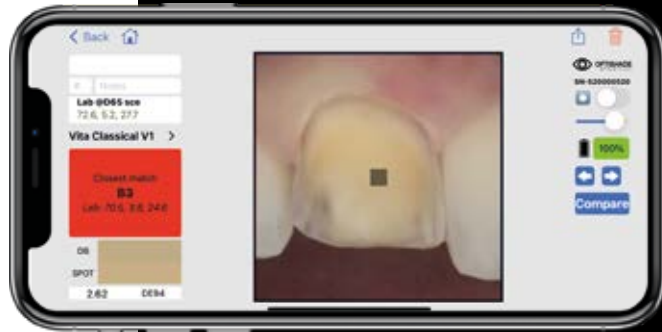

Optishade-Farbmessung des benachbarten natürlichen Zahns

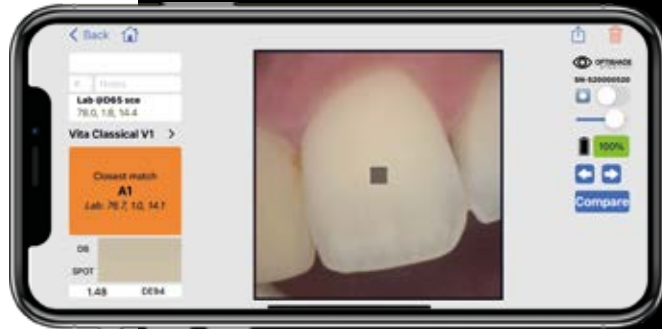

Vergleichsfunktion in der Optishade-App: rechts der natürliche Zahn, links die Krone



Endgültiges Ergebnis auf einen Blick. Der Techniker hat den Patienten nicht persönlich gesehen



Vielen Dank an **Dr. Marie Clément** und **ZTM Lionel Marslen** für das Entgegenkommen

SMILELINE 2023

**OPTISHADE SET**



Beschreibung	Art. -Nr.
Optishade Komplet-Set	70100-OS
Optishade Führungskonus (5 Stück)	70110-OS
Optishade Kalibrierkappe (5 Stück)	70120-OS
Optishade Hardcase (optional)	70130-OS
Optishade USB-C Kabel (für iPad pro) (optional)	70140-OS

Funktioniert mit:



Kostenloser Download Ihrer Optishade App [Appstore]

**OPTISHADE + MATISSE DAS  
SIEGERTEAM !**



MATISSE ist eine Software mit umfassender Daten- und künstlicher Intelligenztechnologie, die die Farbanpassung im Dentalbereich erleichtert.

Sie können die Farbdateien von OPTISHADE STYLEITALIANO importieren und Matisse übersetzt sie in einfache keramische Mischungen und liefert Ihnen Lösungen für jede ästhetische Restauration, Schritt für Schritt: Ästhetisches Modell - Ratschläge für die Gerüsterstellung - Anleitung Dentinaufbau - tief liegende Effekte - Oberfläche Zahnschmelz.

MATISSE enthält auch ein **VOLLMONOLITHISCHES FARBSTUDIO**, mit dem Sie ganz einfach eine perfekte Farbanpassung erreichen!

Diese Funktion der internen Färbetechnik kreiert Vorschläge für die Farbgestaltung, die Sie für Mikroschichten, **vollmonolithische Kronen** und für Farbkorrekturen, nach dem ersten Brand, verwenden können.

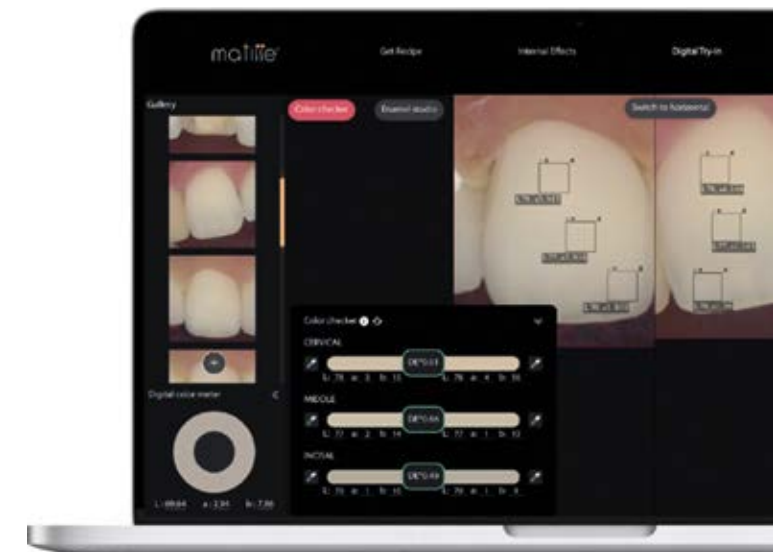

Matisse entdecken

# SMILE LITE MDP2

## MOBILE DENTAL PHOTOGRAPHY

Neue Ära für die  
Dentalfotografie!

SMILELINE 2023

Smile Lite MDP ist ein Plug-and-Play Gerät, das sehr einfach zu bedienen ist und keine spezielle App, Kalibrierung oder, spezielle Ausbildung benötigt. Es wird Ihnen erlauben, Ihre Ergebnisse mit der Kamera des Smartphones drastisch zu verbessern ...dazu noch sehr leicht.

Schon bald wird es zu einem unverzichtbaren Werkzeug für Sie werden :

- **Fotos für Schatten- und Farberkennung**
- **Tägliche Kommunikation mit dem Labor**
- **Kurze Videoclips möglich**
- **Patientendokumentation**
- **Künstlerische Fotografien**



Smile Lite MDP kann als ein "Mini-Fotostudio" betrachtet werden. Es ist mit drei Gruppen von "sonnenähnlichen" LEDs (Leuchtdioden) der neuesten Generation ausgestattet: jede Gruppe kann einzeln beleuchtet werden, während Sie auch die Möglichkeit haben, die Stärke der Beleuchtung Dank eines Dimmers (vier verschiedene Leistungsstufen) einzustellen.



Die Rückseite von Smile Lite MDP ist mit einem Universaladapter ausgestattet, der für alle Smartphone-Modelle mit einer Breite von 55-85 mm geeignet ist. Für die Anpassung an alle Geschmäcker und Vorlieben, erhalten Sie einen zweiten Telefon-Adapter, ohne Griff.



Universellen Adapter  
- 55-85mm Breit

## SMILE LITE MDP2 ZUBEHÖR



### Licht Diffusor

Hervorragend geeignet, um das Licht zu mildern und die Oberflächenstruktur hervorzuheben.



### Polarisationsfilter

Entfernt Lichtreflektionen von den Zähnen, um den Farbton und den Farbwert zu bestimmen. Ermöglicht das Erkennen von spezifischen Charakteristika der Zähne.

## Die verschiedenen Lichter

MDP2 mit zentralen LEDs bei voller Leistung, seitliche LEDs aus

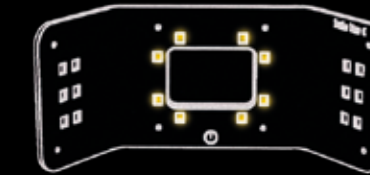

MDP2 mit eingeschalteten seitlichen LEDs. Die zentralen LEDs sind hierbei aus

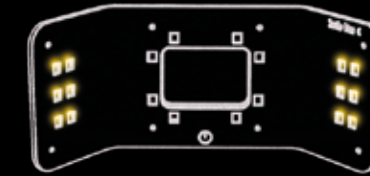

MDP2 mit voll eingeschalteten seitlichen LEDs, zentrale LEDs sind aus

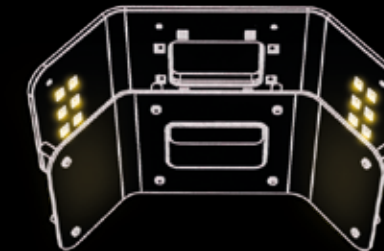

MDP2 mit voller Leistung der zentralen LEDs + Polarisationsfilter. Die seitlichen LEDs sind hierbei



## ...und die Ergebnisse



## MELDUNG DES ERFINDERS

Liebe Kollegen und Freunde,

Nach 5 Jahren des Experimentierens mit der Benutzung von Smartphones in der dentalen Fotografie, hatte ich die Gelegenheit Smile Lite MDP2, mit der Community Styleitaliano und der Schweizer Firma Smile Line SA, zu entwickeln.

Es ist ein großes Vergnügen und ich bin stolz darauf, Ihnen ein Gerät vorzustellen, welches sich zu 100% auf dentale Fotografie mit Smartphones konzentriert (MDP2 = Mobile Dental Photographie).

Smile Lite MDP2 ist die totale Revolution für die dentale Fotografie, da man sie extrem einfach nutzen kann und es dadurch möglich ist, ein professionelles Ergebnis zu erzielen und gleichzeitig wirtschaftliche Aspekte zu berücksichtigen.

Im Vergleich zur traditionellen Fotografie mit einer Spiegelreflexkamera kann man Smile Lite MDP2 als kleines Fotostudio beschreiben, welches es möglich macht, den größten Nutzen für den Verbraucher abzudecken:

- einen Ringblitz
- einen Doppelblitz
- das Fotografieren mit einer Softbox
- das Fotografieren mit einem Polarisationsfilter
- das kombinierte Fotografieren mit Softbox und Polarisationsfilter
- kurze Videos

Auf der vorangegangenen Seite, konnten Sie einige Beispiele entdecken, welche die einmaligen Möglichkeiten von Smile Lite MDP2 und einem Smartphone zeigen. Schon nach einer kurzen Testphase werden Sie in der Lage sein, ebensolche professionellen Fotos zu machen.

Ich finde, dass dies heutzutage ein Muss ist - für die Kommunikation zwischen Arzt, Patient, dem Labor, und natürlich auch für Ihre eigene Patienten-Kartei! Smile Lite MDP2 hat ein Niveau an Einfachheit in der Bedienung erreicht, das es schade wäre es nicht einzusetzen.

Ich lade Sie dazu ein, **neugierig zu sein, mit Licht und Schatten zu spielen** und die phänomenalen Möglichkeiten mit der Kamera auf den heutigen Smartphones zu entdecken.

Ich wünsche Ihnen damit viel Freude bei den ersten Schritten mit der Smile Lite MDP2!

Mit freundlichen Grüßen,

**Prof. Louis Hardan DDS, CES, DEA, PhD**  
Department of Restorative and Esthetic Dentistry  
Saint-Joseph University, Beirut, Lebanon

SMILELINE 2023



## SMILE LITE MDP2 SETS



Beschreibung	Art. -Nr.
Smile Lite MDP2 Master Set	6700-Master



Beschreibung	Art. -Nr.
Smile Lite MDP2 Set Basic ohne Polarisationsfilter und Diffusor	6700-Basic



# SMILE LITE

## FARBBESTIMMUNG FÜR DEN PROFESSIONELLEN ANWENDER

Die Herstellung einer ästhetischen Versorgung ohne entsprechendes Werkzeug für die Farbbestimmung birgt etliche Risiken, denn eine Vielzahl von Faktoren kann trügerischen Einfluss auf die Wahrnehmung der wahren Farbgestaltung nehmen. Zu diesen Faktoren zählen nicht nur das Umgebungslicht (Intensität, Qualität) und das Arbeitsumfeld, sondern vielmehr auch menschliche Faktoren wie Stress und Erschöpfung.

Smile Lite ist ein revolutionäres Werkzeug, dass Ihnen Zuverlässigkeit, Einfachheit und Leistungsfähigkeit verschafft – denn es bietet Ihnen die **drastische Reduzierung potentieller Risiken bei der Farbbestimmung.**

Ausgestattet mit einer auf 5500°K LEDs gewährt Smile Lite stets ein stabiles und reproduzierbares Licht, unabhängig von der Tageszeit oder den äußeren Lichtverhältnissen (sonnig oder, bewölkt). Smile Lite verfügt über eine Li-Ion-Batterie, die einfach per Mini-USB-Kabel aufgeladen werden kann (im Lieferumfang enthalten sind Kabel und Adapter).

Die einfache Form von Smile Lite erlaubt Ihnen **gewissenhaft und mühelos die Bestimmung von Farbton, Farbwert und Chroma natürlicher Zähne.** Das rechteckige Fenster, durch das der Anwender die Zähne betrachtet, grenzt den „Arbeitsbereich“ ein und limitiert hierdurch Störungen von außen.

Dieser „magische“ Filter eliminiert Lichtreflexionen (spiegelnde und diffuse) und erlaubt es dem Anwender, **Zähne in einer neuen Sichtweise zu betrachten:** leichteres Erkennen der Farbe, besseres Verstehen von Helligkeit (value), Tiefe und Transparenz und Hervorheben winzigster Details und Charakteristika.

Betrachten Sie Zähne,  
wie Sie sie noch nie  
gesehen haben!

SMILELINE 2023



Foto ohne Filter

Foto mit Style Linse Polarisationsfilter



Beschreibung	Art. -Nr.
Smile Lite, kompl. Set inkl. Style Linse - Polarisationsfilter, Stecker Adapter USB-A - Mini USB	6500
Style Linse - Polarisationsfilter	6510



# FLEXIPALETTE

In Partnerschaft mit Styleitaliano, führen wir ein Sortiment von hochinnovativen schwarzen Kontrastplatten für die Dental fotografie ein: die Flexipalette.

Flexipalette besteht aus einer Kupferfolie, die zu 100% mit einem medizinisch zertifizierten, latexfreien und hypoallergenen Silikon bedeckt ist.

- Im Autoklaven bei 135°C sterilisierbar
- Völlig opak und frei von Reflexionen
- Weiche Oberfläche, die sich im Patientenmund angenehm anfühlt
- Auf 30-45° biegsam und kann so anatomisch angepasst werden



Mit Flexipalette

Ohne Flexipalette

Ein must have für  
die Dental fotografie!



Finden Sie ein Lehrvideo, das Ihnen die Anwendung und die Vorteile der Flexipalette aufzeigt.

Beschreibung	Art. -Nr.
Flexipalette, Set mit 4 Stk.	FP-3100
Flexipalette, Form A	FP-3001
Flexipalette, Form B	FP-3002
Flexipalette, Form C	FP-3003
Flexipalette, Color Match	FP-3004

Flexipalette A



Flexipalette C



Flexipalette B



Flexipalette Color Match



# IMPLANTOLOGIE ZUBEHÖR

SMILELINE 2023



Komfort und Ergonomie



# IMPLANT DRIVERS

## SCHRAUBENDREHER SET FÜR IMPLANTATE

SMILELINE 2023



### Schraubendreher Nobel Biocare<sup>1</sup> kompatibel

- 4000-NOB Schraubendreher-Kopf, einzeln
- 4010-NOB Schraubendreher komplett
- 4000-L-NOB x-lang Schraubendreher-Kopf, einzeln
- 4010-L-NOB x-lang Schraubendreher komplett



### Schraubendreher Straumann<sup>1</sup> kompatibel

- 4000-STR Schraubendreher-Kopf, einzeln
- 4010-STR Schraubendreher komplett
- 4000-L-STR x-lang Schraubendreher-Kopf, einzeln
- 4010-L-STR x-lang Schraubendreher komplett



### Schraubendreher Astra-Tech<sup>1</sup> kompatibel

- 4000-AST Schraubendreher-Kopf, einzeln
- 4010-AST Schraubendreher komplett
- 4000-L-AST x-lang Schraubendreher-Kopf, einzeln
- 4010-L-AST x-lang Schraubendreher komplett



### Schraubendreher Friadent<sup>1</sup> kompatibel

- 4000-FRI Schraubendreher-Kopf, einzeln
- 4010-FRI Schraubendreher komplett
- 4000-L-FRI x-lang Schraubendreher-Kopf, einzeln
- 4010-L-FRI x-lang Schraubendreher komplett



### Schraubendreher 3i<sup>1</sup> kompatibel

- 4000-iii-HX Schraubendreher-Kopf, einzeln
  - 4010-iii-HX Schraubendreher komplett
  - 4000-L-iii-HX x-lang Schraubendreher-Kopf, einzeln
  - 4010-L-iii-HX x-lang Schraubendreher komplett
- Erhältlich auch mit quadratischem Kopf: SQ anstatt HX am Art.-Nr.



### Schraubendreher Camlog<sup>1</sup> kompatibel

- 4000-CAM Schraubendreher-Kopf, einzeln
- 4010-CAM Schraubendreher komplett
- 4000-L-CAM x-lang Schraubendreher-Kopf, einzeln
- 4010-L-CAM x-lang Schraubendreher komplett



### Schraubendreher Ankylos<sup>1</sup> kompatibel

- 4000-ANK Schraubendreher-Kopf, einzeln
- 4010-ANK Schraubendreher komplett
- 4000-L-ANK x-lang Schraubendreher-Kopf, einzeln
- 4010-L-ANK x-lang Schraubendreher komplett



### Schraubendreher SPI<sup>1</sup> kompatibel

- 4000-SPI Schraubendreher-Kopf, einzeln
- 4010-SPI Schraubendreher komplett
- 4000-L-SPI x-lang Schraubendreher-Kopf, einzeln
- 4010-L-SPI x-lang Schraubendreher komplett



4010-L-STR Schraubendreher komplett



### Schraubendreher, Flach 1.4 mm (auch erhältlich in 2,5 mm)

- 4000-1.4 Schraubendreher-Kopf, einzeln
- 4010-1.4 Schraubendreher komplett
- 4000-L-1.4 x-lang Schraubendreher-Kopf, einzeln
- 4010-L-1.4 x-lang Schraubendreher komplett

Das Implantat-Schraubendreher-Set von Smile Line ist in vielen Laboren ein unverzichtbares **Accessoire** geworden.

Das Set beinhaltet 8 Schraubendreher, kompatibel mit den meistgenutzten Systemen im Markt: Nobel Biocare, Straumann, Astra Tech, 3i, Camlog, SPI, Ankylos, Friadent<sup>1</sup>.

Wichtig zu wissen ist, dass in den meisten Fällen für ein nicht genanntes System einer der 8 enthaltenen Schraubendreher passt.

Die Schraubendreher im Set werden in Standardlänge geliefert, jedoch können alle Schraubendreher oder, Teile davon einzeln bestellt werden, sodass das Set auch in der Schraubendreher-Langversion erhältlich ist.

Beschreibung	Art.-Nr.
Implant-Drivers Station, kompl. Satz inkl.: 8 Schraubendrehern (Standardlänge) und Aluminiumwürfel natur eloxiert	4300
Aluminiumwürfel natur eloxiert, einzeln	4301
Aluminiumwürfel schwarz eloxiert, einzeln	4302



<sup>1</sup>Nobel Biocare, Straumann, Astra Tech, 3i, Camlog, SPI, Ankylos, Friadent sind eingetragene Marken.

# SIDEKICK

## SCHRAUBENDREHER - PRAXIS



**Schraubendreher  
Nobel Biocare<sup>1</sup> kompatibel**  
D-400-NOB-S, 8 mm  
D-400-NOB-M, 13 mm  
D-400-NOB-L, 25 mm



**Schraubendreher  
Straumann<sup>1</sup> kompatibel**  
D-400-STR-S, 8 mm  
D-400-STR-M, 13 mm  
D-400-STR-L, 25 mm



**Schraubendreher  
Astra Tech<sup>1</sup> kompatibel**  
D-400-AST-S, 8 mm  
D-400-AST-M, 13 mm  
D-400-AST-L, 25 mm



**Schraubendreher  
Friadent<sup>1</sup> kompatibel**  
D-400-FRI-S, 8 mm  
D-400-FRI-M, 13 mm  
D-400-FRI-L, 25 mm



**Schraubendreher  
3i<sup>1</sup> kompatibel**  
D-400-iii-S, 8 mm  
D-400-iii-M, 13 mm  
D-400-iii-L, 25 mm



**Schraubendreher  
Camlog<sup>1</sup> kompatibel**  
D-400-CAM-S, 8 mm  
D-400-CAM-M, 13 mm  
D-400-CAM-L, 25 mm



**Schraubendreher  
Ankylos<sup>1</sup> kompatibel**  
D-400-ANK-S, 8 mm  
D-400-ANK-M, 13 mm  
D-400-ANK-L, 25 mm



**Schraubendreher  
SPI<sup>1</sup> kompatibel**  
D-400-SPI-S, 8 mm  
D-400-SPI-M, 13 mm  
D-400-SPI-L, 25 mm



**Schraubendreher,  
Flach 1.4 mm**  
D-400-1.4-S, 8 mm  
D-400-1.4-M, 13 mm  
D-400-1.4-L, 25 mm



**D-401**  
Schraubendreher-  
Kopf

Das Implantat-Schraubendreher Set SIDEKICK von Smile Line enthält 9 Modelle (jedes erhältlich in 3 Längen), kompatibel mit den bekanntesten Implantat Systemen auf dem Markt. Das bedeutet, dass Sie **stets und unverzüglich immer das benötigte Modell zur Hand haben.**

Dank der umfangreichen Geometrien haben Sie zu 99% das benötigte Modell für die unterschiedlichsten marktführenden Systeme in diesem Sortiment.

Durch den genialen Klipp-Mechanismus ist ein schnelles Montieren des entsprechenden Schraubendreher Kopfs auf dem Griff möglich.

Zur Vervollständigung des Systems hat Smile Line eine Zange in speziellem Design entwickelt, die perfekt auf die Schraubendreher abgestimmt ist. Diese Zange ermöglicht sowohl ein festes Anziehen, als auch ein einfaches Öffnen von problematischen Schrauben. **Das Handling ist durch den seitlichen Zugriff** perfekt, sodass der Schraubendreher in seiner Position bleiben kann.

Die Sortimente der Implantat-Schraubendreher von Smile Line sind in zwei Ausführungen erhältlich: das Set „Basic“ enthält je einen Schraubendreherkopf in Standardlänge für jedes System (9 Stk.), das Set „Master“ enthält alle Schraubendreher köpfe in drei unterschiedlichen Größen (27 Stk.).

Gerne können Sie sich Ihr persönliches Sortiment zusammen stellen. Alle Artikel sind individuell einzeln bestellbar.



Ergonomisch, universell  
und komfortabel.



Beschreibung	Art. -Nr.
Implantat Schraubendreher-Set Basic, inkl. 9 Schraubendreher 13 mm, 1 Profilkopf, 1 Aluminiumgehäuse	D-430-Basic
Implantat Schraubendreher-Set Master, inkl. 27 Schraubendreher 8-13-25 mm, 1 Profilkopf, 1 Aluminiumgehäuse	D-430-Master
Implantat Schraubendreher-Set-Box, leer	D-499
Ersatz O-Ring für Schraubendreher-Kopf (5 Stk.)	D-403

## SIDEKICK-KLEMMZANGE

Das Design ermöglicht den lateralen Zugang und den Griff der Schraubendreher! Kurz gesagt, viel mehr Komfort und Ergonomie!

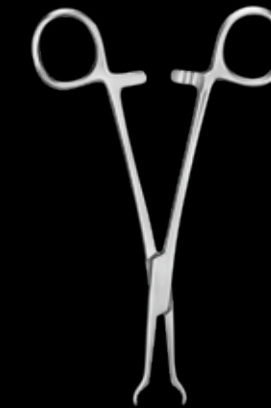

**D-402**  
Klemmzange



Maßstab 1:1

## DREHMOMENTSCHLÜSSEL 15 / 20 / 25 / 35 Ncm Einstellbar

Maßstab 1:1



**D-490**  
Drehmomentschlüssel

Dank seines Adapter (# D-491) ist dieser Drehmomentschlüssel mit allen Sidekick-Schraubendrehereinsätzen kompatibel. Hinweis: Besitzer eines Original-Straumann-Drehmomentschlüssels benötigen nur den Adapter D-491, um alle Sidekick-Schraubendrehereinsätze verwenden zu können.

Maßstab 1:1



**D-491**  
Drehmomentschlüssel  
Adapter

<sup>1</sup>Nobel Biocare, Straumann, Astra Tech, 3i, Camlog, SPI, Ankylos, Friadent sind eingetragene Marken.

# ZUBEHÖR

SMILELINE 2023

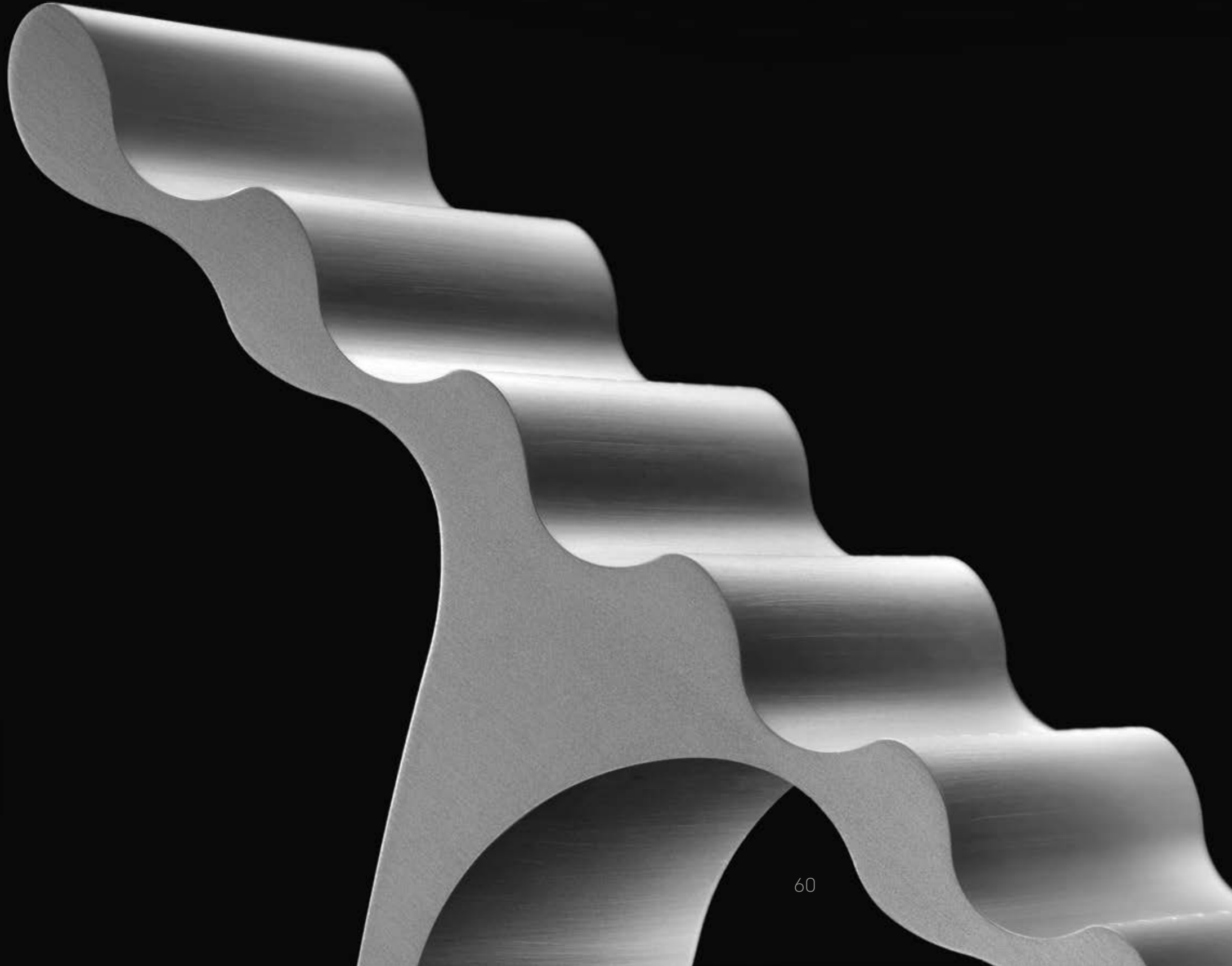

Wirksamkeit - Produktivität





# KLEMMZANGE

Mach dein Leben einfach

Diese neue Klemmzange hat ein sehr innovatives Highlight bestehend aus zwei halbrunden Aufnahmen, die im geschlossenen Zustand einen im Durchmesser 1,4mm breiten Zylinder mit einem 90° Hals bilden.

- 1) führen Sie die Aufnahme in die Titanbasis
- 2) mit dem Schließen der Zange öffnet sich die Aufnahme und sorgt für eine leichte Spannung im Inneren der Implantatbasis und damit für einen sicheren Halt.

Die Klemmzange ist äußerst hilfreich bei der Reinigung von Implantatteilen mit dem Dampfstrahlgerät.

Ebenso unerlässlich ist sie zum Verkleben von Titanbasen. Durch den ringförmigen Abstandshalter ist eine sichere Verklebung der Basis möglich, da das Werkstück keinen Kontakt zu der Tischoberfläche erhalten kann. Der Implantat-Basis-Halter ermöglicht ein schnelles, komfortables und sicheres Arbeiten. Ein Muss für jeden Zahntechniker.



SMILELINE 2023

8800  
Klemmzange

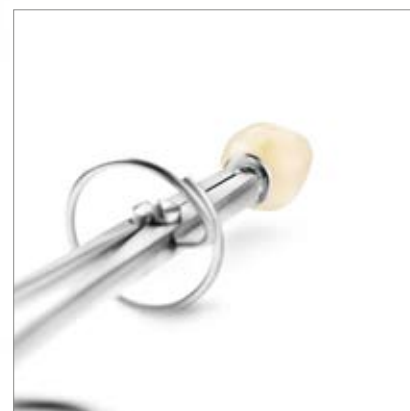

# SAMPLER

Das kleine Präzisionsgerät ermöglicht die Anfertigung von Keramik- sowie Kompositeplättchen in verschiedenen Stärken – schnell und einfach. Sehr nützlich für **individuelle Mischungen** und **Brenntests** (neue Keramik, Brennofen, etc.).

Die Keramikdosierer ermöglichen die exakte Pulvermenge aus dem Behälter zu entnehmen. Unverzichtbar für präzise Dosierungen. Die Portionen sind 50, 25, 5 und 1 mm<sup>3</sup> je nach Instrumentenende.

Die Trägerplatte aus laminiertem Karton gestattet es, die persönlichen Plättchen aufzukleben und zu archivieren.

Keramik- und  
Kompositproben.



Beschreibung	Art. -Nr.
Komplett-Kit, bestehend aus: Probenehmer, Dosierer 50-25 und 5-1, Trägerplatte	7010
Probenehmer allein	7015
Trägerplatte, 5 Stk.	7016
Dosierer 50-25	4010-A
Dosierer 5-1	4010-B

# ZIR.CARE

Von der ersten Minute an werden Sie mit Zir.Care ein **neues Gefühl** beim Schleifen wahrnehmen, dass Sie bisher noch nicht gekannt haben: effizient, sanft und komfortabel.

Die neue Referenz für das Bearbeiten von Zirkonoxid. Zir.Care ist ebenfalls perfekt geeignet für das Beschleifen von Sinterkeramik.

Zir.Care stammt nicht von den herkömmlichen Dentalproduzenten, sondern ist spezifisch und exklusiv mit und für Smile Line entwickelt worden.

- **Effizientes Schleifen**
- **Feines Korn**
- **Sehr lange Lebensdauer**
- **Geeignet für Zirkonoxid und Sinterkeramik**
- **Neu: auch mit feinerer Körnung erhältlich**

## ZIR.CARE REGULAR



**ZC-20L**  
Zir.Care,  
Sinterdiamant Linse  
20 x 2 mm, 1 Stk.

**ZC-20W**  
Zir.Care,  
Sinterdiamant Rad  
20 x 4 mm, 1 Stk.

**ZC-12WS**  
Zir.Care,  
Sinterdiamant Rad  
klein 12 x 2 mm, 1 Stk.

## ZIR.CARE SOFT



**ZCS-20L (soft)**  
Zir.Care SOFT,  
Sinterdiamant Linse  
20x2mm

**ZCS-20W (soft)**  
Zir.Care SOFT,  
Sinterdiamant Rad  
20x4mm

**ZCS-12L (soft)**  
Zir.Care SOFT,  
Sinterdiamant Linse  
klein 12x2mm

Beschreibung	Art. -Nr.
Zir.Care, Set mit 3 Formen Sinterdiamanten, 1	<b>ZC-00-asst</b>
Zir.Care SOFT, Set mit 3 Formen Sinterdiamanten, 1 Reinigungsstein	<b>ZCS-00-asst</b>
Zir.Care Cleaner, Reinigungsstein ZC-cleaner	<b>ZC-cleaner</b>

SMILELINE 2023

# ORGAN.EZ

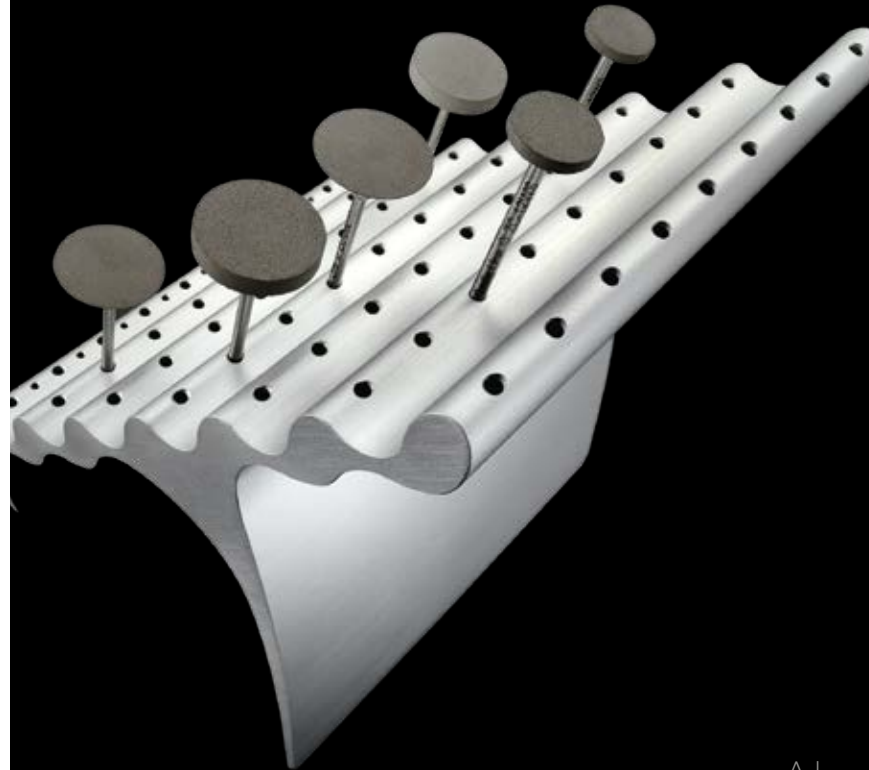

Aluminiumträger  
für Bohrer.

Einige sehen zuerst eine Skulptur. Doch lassen Sie sich nicht täuschen, Organ.ez ist sehr hilfreich und ergonomisch.

Mit System können bevorzugte Diamanten, Fräsen und Polierer **eingordnet** werden, im Wissen sie am richtigen Platz zu haben und nicht suchen zu müssen.

Massives Aluminium ... Organ.ez steht sehr stabil. Komfortables Entnehmen und Einführen der Bohrer dank konischer Vertiefungen.

Organ.ez bietet Platz für maximal 63 rotierende Instrumente, Schaftdurchmesser 2.35. Zusätzlich befinden sich 8 Vertiefungen für Turbinenbohrer im untersten Level.



**8100**  
ORGAN.EZ,  
Aluminiumträger für  
Bohrer (HS & FG)

# GOLDEN SECTION DIVIDER

Der Goldene Schnitt (lat. Sectio aurea) ist das Verhältnis zweier Zahlen von ungefähr 1:1.618. In der mathematischen Literatur bezeichnet man den Goldenen Schnitt als Phi. In der Kunst und Architektur wird der Goldene Schnitt als ideale Proportion verschiedener Längen zueinander angesehen. Er gilt als Inbegriff von Ästhetik und Harmonie.

Darüber hinaus tritt das Verhältnis des Goldenen Schnitts auch in der Natur in Erscheinung. Sicher wurde und wird er oft auch unbewusst und ohne exakte Masskontrolle intuitiv gewählt.

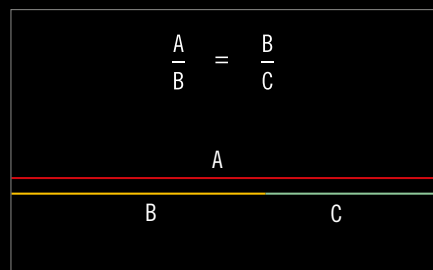
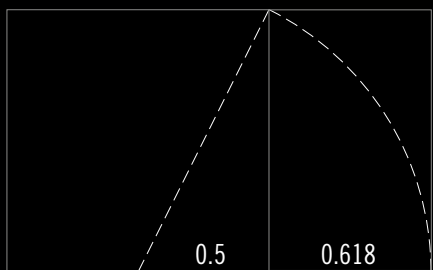

Beschreibung	Art. -Nr.
Schachtel mit Zirkel „Golden Section“, inklusive ein Sortiment von 6 Blocks mit vorgedruckten Rastern „G.S.“, Gebrauchsanleitung	6010

Kompass zur  
Bestimmung der  
„goldenen Proportionen“.

1 2 3 5 8 13 21 34 55 89 144 233 377 610 987 1597 2584 4181 6765 10946 17711 28657

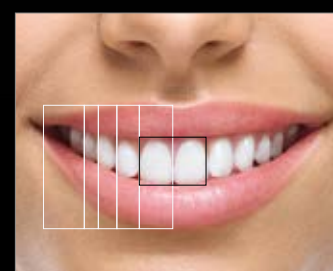

### Faszinierendes Werkzeug

Der Golden Section Divider hilft die Proportionen in kürzester Zeit zu begreifen und anzuwenden. Sowohl leicht, wie auch weit geöffnet, zeigt der Zirkel Golden Section permanent zwei Segmente an, die den „goldenen Schnitt“ bestimmen. Aus Edelstahl von höchster Qualität gefertigt und mit größter Sorgfalt zusammengesetzt. Der Golden Section wird in einer repräsentativen Schachtel, mit einer Gebrauchsanweisung und einem Sortiment an sehr nützlichen Blöcken mit vorgedruckten Rastern geliefert.



### Golden Section in der Zahnmedizin

Viele Studien beweisen, dass die goldenen Proportionen Bestandteil eines harmonischen Lächelns in der Zahnmedizin sind. In Sekundenschnelle ermitteln Sie das theoretische Idealziel, im Verhältnis zu einer realen Situation im Mund. Die Referenzen sind eine wertvolle Hilfe in verschiedenen Bereichen:

- Ästhetische Rekonstruktionen
- Totalprothetik
- Positionierung- Neigung Zahnachse
- Gingivektomie
- Kontrolle von Wax-Up



Die vorgedruckten Raster „Golden Section“ sind sehr nützlich beim Gebrauch im Mund eines Patienten, sowie beim Arbeiten auf dem Modell.

# VENEER ME

Dank veneerME werden Sie in der Lage sein, mit höchster Sicherheit Ihre sehr empfindlichen Veneers bequem zu transportieren und zu versenden, oder daran zu arbeiten.

Maximale Sicherheit für  
ihre Veneers!



Beschreibung	Art. -Nr.
veneerME, kompl. Set inkl.: 3 vollständige Sets, 3 klebrige PU Gel-Pads, 3 Membran-Rahmen	2600
veneerME, Ersatz klebrige PU Gel-Pads (10 Stk.)	2610
veneerME, Ersatz Membran-Rahmen (10 Stk.)	2620
veneerME Mini-set inkl. 1 vollständige Set, 1 klebrige PU Gel-Pad und 1 Membran-Rahme	2600-1

## Das klebrige Polyurethan Gel-Pad

Die Grundplatte der veneerME Box ist mit einem klebrigen Pad aus Polyurethan Gel ausgestattet. Veneers die auf Ihrer bukkalen Oberfläche auf dem Pad platziert sind, haften natürlich. Der gesamte Vorbereitungsprozess des Innenteils des Veneers (Säureätzen, Silanisierung) kann in dieser Position ausgeführt werden, **ohne befürchten zu müssen, dass das Veneer verrutscht oder auf den Boden fällt.** Das Material des Pads ist beständig und kann mehrere Male wieder benutzt werden. Bei Nachlassen der Haftung sehr einfach austauschbar.

## Der Sicherheits Membran-Rahmen

Sobald die Veneers auf dem Pad gesichert sind, wird der Membran-Rahmen für noch mehr Fixierung auf die Grundplatte der veneerME Box geklickt. **Die extradünne Membran passt sich hervorragend an die Form des Veneers an.** Danach nur noch den Deckel schließen und die Arbeit ist versandfertig. Die Membrane ist aus Nylon gefertigt und kann nach mehrmaligen Gebrauch bei Bedarf ersetzt werden.

**Großer Vorteil: Die Membran ist durchlässig!** In anderen Worten, in der Praxis kann der Spül- und Trocknungsvorgang mit aufgeblicktem Membranrahmen weitergeführt werden. Ein sicheres Bearbeiten ist damit gewährleistet.

SMILELINE 2023



# HOLDING GEL

Gel zur temporären  
Befestigung.

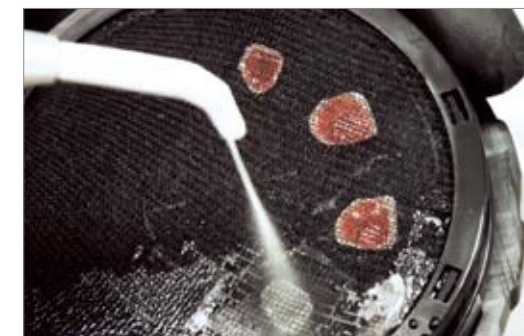

## EINFACHE ANWENDUNG

Ein kleiner Tropfen auf dem Stumpf reicht für eine temporäre Befestigung der Veneers und Vollkeramik auf dem Modell. Holding Gel ist sehr hilfreich beim **Einschleifen der Approximalkontakte, ebenso zum Auftragen der Keramik sowie Befestigung der Antagonisten.**

Transparent, beeinflusst die Farbe nicht, ist wasserlöslich und verbrennt rückstandslos.



Beschreibung	Art. -Nr.
Holding Gel, 6 ml, 2 Stk.	5110

## MICRO-VIBES 2

Der Micro-Vibes ist ein Vibrationswerkzeug in Stiftgröße mit austauschbaren Spitzen. Im Vergleich zu einem herkömmlichen Pinsel ist er für das Auftragen von pastösen Materialien wesentlich effizienter (Arbeitsgeschwindigkeit wie auch Qualität).

In den letzten Jahren sind die Färbetechniken, mit dem Aufkommen von leistungsfähigen Fräsmaterialien auf dem Markt sehr anspruchsvoll geworden. Die Micro-Vibes, die mit der Doppelspitze verwendet werden, sind in Punkto Effizienz, Präzision und Arbeitskomfort unübertroffen. Es erlaubt, die Glasurmasse oder Textur auf sehr einheitliche Weise aufzutragen und dann die Malfarbe mit einer unglaublichen Präzision aufzubringen... mit nur einem Brand!

Der Kunststoffspatel ist sehr nützlich zum Mischen von Keramikpulvern (Homogenität - Luftblasen extrahieren) sowie zum Mischen/Reaktivieren von Malfarben in der Flasche oder auf der Anmischplatte.

Zweifellos werden Sie zahlreiche andere Anwendungen für Ihre Micro-Vibes finden:

- **Pastenopaker**
- **Liner**
- **Einbetten**
- **Interdentalräume schließen sich während des Schichten der Keramik**

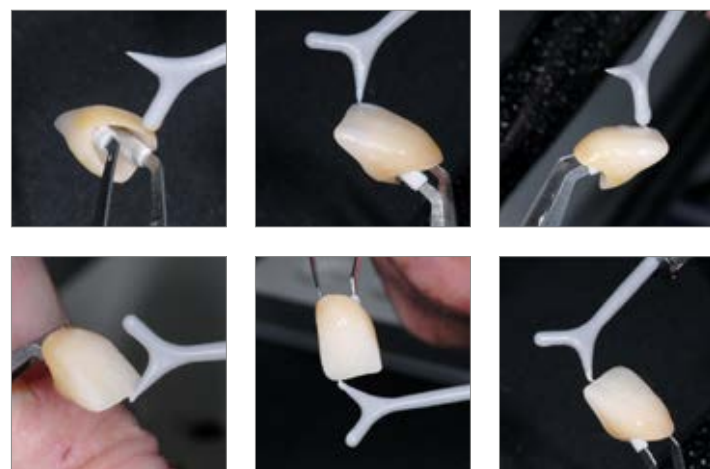

SMILELINE 2023



**Ergonomisch**  
Neues Mendel für den einfachen und schnellen Werkzeugwechsel

**Effizienz / Präzision**  
Knopf, der auch durch kleine Berührungen funktioniert

Beschreibung	Art. -Nr.
Micro-Vibes 2, komplettes Set : Micro-Vibes, 1 Doppelspitze, 1 Spatel, 1 AAAA-Batterie	02000-MV2
Micro-Vibes 2, Spatel (3 Stk)	02010-MV2
Micro-Vibes 2, Doppelspitze (3 Stk)	02025-MV2

## HOLD'ON BAG

### FÜR DEN FALL, DASS SIE EINE DRITTE HAND BRAUCHEN

Hold'On Bag ist ein kleiner Beutel aus Veloursleder, der mit einer Mischung aus feinem Sand und Wachs gefüllt ist.

Das Säckchen kann einfach modelliert und so in Form gebracht werden, um ein Objekt in perfektem Winkel zu platzieren.

- **Bei der Arbeit mit kleinen Teilen am Modell**
- **Wenn Sie ein Modell oder einen Gegenstand in einer bestimmten Position halten müssen**
- **Zum Fotografieren mit dem Optishade.**

Bei der Arbeit mit der Optishade ist das dunkelrote Modell eine große Hilfe, beim Messen und Überprüfen der Farbe einer gerade angefertigten oder in Arbeit befindlichen Krone - das Dunkelrot simuliert den Mundbereich



1500  
Hold'On Bag schwarz  
(2 Stk.)



# DANKE !

Wir hoffen, dass wir Ihre Neugier geweckt haben und wir Sie mit diesem Katalog überzeugen konnten!

Das Abenteuer von Smile Line, das im Jahr 1994 begann, hat von fantastischen Kooperationen, externen Leistungen und Ratschlägen von Experten profitiert, ohne die all dies nicht möglich gewesen wäre. Aus diesem Grund möchten wir an dieser Stelle von ganzem Herzen unseren Dank aussprechen an:

- **Den vielen KOLs und Freunden, die von unseren Produkten überzeugt sind und an Smile Line glauben**
- **Unserem Partner Styleitaliano, für die vielen gemeinsam durchgeführten Projekte**
- **Unseren Händlern, die sich mit unserer Marke identifizieren**
- **Allen Zulieferbetrieben, ohne die es unmöglich wäre, unser Qualitätsniveau zu halten**
- **Sie natürlich, unser überzeugter Kunde, der uns anspricht, weiterzumachen und uns zu verbessern.**

Falls eine Ihrer Reisen Sie in die Schweiz führen sollte, zögern Sie nicht, uns ein paar Tage vorher zu kontaktieren: Es wäre uns eine Freude und eine Ehre, Sie zu empfangen und Ihnen die Philosophie von Smile Line näher zu bringen!

Mit freundlichen Grüßen aus der Schweiz,  
Das Team Smile Line



Smile Line ☺

made in switzerland

Smile Line SA  
Z.I. La Clef 5  
PO Box 229  
CH-2610 St-Imier · Switzerland  
Tel. +41 32 944 22 44  
Fax +41 32 944 22 45  
mail@smileline.ch  
www.smileline.ch

